



## BlueLink

### IMPORTANT

To monitor loads using the BlueLink please download the Android/iOS HHP App and Manual

#### Android HHP App















#### iOS HHP App



#### HHP App Manual



-  Operating instructions
-  Mode d'emploi
-  Bedienungsanleitung
-  Manual de instrucciones
-  Istruzioni per l'uso
-  Gebruikersinstructies

-  Руководство по эксплуатации
-  οδηγίες χειρισμού
-  Brukerinstruksjoner
-  Bruksanvisning
-  普通話 操作说明
-  العربية تعليمات التشغيل

## EU DECLARATION OF CONFORMITY

**Product:** BlueLink BLD6T5

**Product Description:** Dynamometer Designed to replace outdated mechanical products still in the field. Works with loads up to 14,300 lbs (6500 Kg).

Uses Bluetooth signal to connect to any iOS or Android smartphone that has our free HHP app installed, providing the operator with a wireless range of up to 328ft or 100m.

Rigged using industry standard shackles such as Crosby G2130, the BlueLink has been designed to minimise headroom (6.14" or 156mm from eye to eye). With a safety factor of over 500 %, its compact lightweight design does not sacrifice on strength.

**Marking:**

**Manufacturer:** Straightpoint (UK) Limited,  
123 Proxima Park  
Houghton Avenue  
WaterlooVille  
Hampshire  
PO7 3DU, United Kingdom



This conformity is based upon compliance with the application of harmonized or applicable technical standards and, where applicable or required, a European Union Notified Body certification.

**Directives:** The described product above, is in conformity with:  
EU Machinery Directive 2006/42/EC;  
EU Radio Equipment Directive 2014/53/EU (RED Directive);  
EU RoHS 2015/863/EU.

**Applicable Harmonised Standards**

**EU Machinery Directive 2006/42/EC**  
EN ISO 12100:2010 Safety of machinery - General principles for design – Risk assessment and risk reduction.

**RED Directive**  
EN301 489-1 v2.2.3 (2019-11) ElectroMagnetic Compatibility (EMC) standard for radio equipment and services, Part 1: Common technical requirements;

EN301 489-3 v2.1.2 (2021-03) ElectroMagnetic Compatibility (EMC) standard for radio equipment and services, Part 3: Specific conditions for Short Range Devices (SRD) operating on frequencies between 9 kHz and 246 GHz;

EN301 489-17 v3.2.4 (2020-09) ElectroMagnetic Compatibility (EMC) standard for radio equipment and services, Part 17: Specific conditions for Broadband Data Transmission Systems;

BS EN 62368-1:2020+A11:2020 Audio/video, information and communication technology equipment. Safety requirements.

**RoHS**

EN IEC 63000:2018 Technical documentation for the assessment of electrical and electronic products with respect to the restriction of hazardous substances.

**Notified Body:** Self-declared

**Quality Management:** ISO 9001:2015 Quality Management Systems Requirements: BSI Certificate No. FM 584438

Straightpoint (UK) Limited declare that under our sole responsibility for the manufacture and supply of the product detailed above, that it conforms to the essential health and safety requirements of the listed applicable Directives and applicable harmonised technical Standards.

**EU Authorised Representative:** CROSBY EUROPE  
Industriepark Zone B N°26  
B-2220 Heist-op-den-Berg  
Belgium

Signed, on behalf of Authorised Representative:



Name: Thomas Dietvorst  
Position: General Manager  
Date: August 30<sup>th</sup> 2023

## DECLARATION OF CONFORMITY

**Product:** BlueLink BLD6T5

**Product Description:** Dynamometer Designed to replace outdated mechanical products still in the field. Works with loads up to 14,300 lbs (6500 Kg).

Uses Bluetooth signal to connect to any iOS or Android smartphone that has our free HHP app installed, providing the operator with a wireless range of up to 328ft or 100m.

Rigged using industry standard shackles such as Crosby G2130, the BlueLink has been designed to minimise headroom (6.14" or 156mm from eye to eye). With a safety factor of over 500%, its compact lightweight design does not sacrifice on strength.



**Marking:**

**Manufacturer:** Straightpoint (UK) Limited,  
123 Proxima Park  
Houghton Avenue  
Waterlooille  
Hampshire  
PO7 3DU, United Kingdom

This conformity is based upon compliance with the application of UK Statutory Instruments (and their amendments) and/or applicable technical standards; and, where applicable, or required, UK Notified Body certification.

**UK Regulations:** The described product above, is in conformity with:  
The Supply of Machinery (Safety) Regulations 2008;  
The Radio Equipment Regulations 2017;  
The RoHS Regulations 2012.

**Applicable Designated Standards:** **The Supply of Machinery (Safety) Regulations 2008**  
EN ISO 12100:2010 Safety of machinery - General principles for design – Risk assessment and risk reduction.

**The Radio Equipment Regulations 2017**  
EN301 489-1 v2.2.3 (2019-11) ElectroMagnetic Compatibility (EMC) standard for radio equipment and services, Part 1: Common technical requirements.

EN301 489-3 v2.1.2 (2021-03) ElectroMagnetic Compatibility (EMC) standard for radio equipment and services, Part 3: Specific conditions for Short Range Devices (SRD) operating on frequencies between 9 kHz and 246 GHz;  
EN301 489-17 v3.2.4 (2020-09) ElectroMagnetic Compatibility (EMC) standard for radio equipment and services, Part 17: Specific conditions for Broadband Data Transmission Systems;

BS EN 62368-1:2020+A11:2020 Audio/video, information and communication technology equipment. Safety requirements.

**RoHS**  
EN IEC 63000:2018 Technical documentation for the assessment of electrical and electronic products with respect to the restriction of hazardous substances.

**UK Notified Body:** Self-declared.

**Quality Management:** ISO 9001:2015 Quality Management Systems Requirements: BSI Certificate No. FM 584438

Straightpoint (UK) Limited declare that under our sole responsibility for the manufacture and supply of the product detailed above, that it conforms to the essential health and safety requirements of the listed applicable UK Regulations and applicable designated technical Standards.

**Technical Documentation Available From:** Straightpoint (UK) Limited,  
123 Proxima Park  
Houghton Avenue  
Waterlooille  
Hampshire  
PO7 3DU, United Kingdom

Signed, on behalf of Straightpoint (UK) Limited:

Name: Thomas Dietvorst  
Position: General Manager  
Date: August 30<sup>th</sup> 2023

<b>General description and warnings</b>	<b>01-04</b>
<b>BlueLink fitting batteries</b>	<b>05</b>
<b>BlueLink Radio Emissions</b>	<b>06</b>
<b>BlueLink - Using a load cell</b>	<b>07-08</b>
<b>Product aftercare</b>	<b>09-10</b>
<b>Service and calibration</b>	<b>11</b>
<b>Warranty</b>	<b>12</b>
<b>Shackle size</b>	<b>13</b>



All products manufactured and sold by Crosby Straightpoint are sold with the express understanding that the purchaser and user are thoroughly familiar with the safe use, proper care and application of the product. Responsibility for the safe use, proper care and application of the product rests with the user. Failure of the product can occur due to misapplication, abuse, overloading, or improper care and maintenance. There are numerous government and industry standards that cover products manufactured and sold by Crosby Straightpoint. This document makes no attempt to reference all of them. We do reference standards that are most current like ASME B30.26-2010 "detachable load indicating devices." Ratings shown in Crosby Straightpoint literature are only applicable to new or "as new condition" products. Rated capacities define the greatest force or load a product can carry under usual or normal environmental conditions. Shock loading and extraordinary conditions must be taken into account when selecting products and product capacity. Some of the products in the Crosby Straightpoint catalogues are designed for use with rigging hardware and components which could be supplied from several different manufacturers. It is crucial that you read and understand the literature from these manufacturers, as well as governmental standards and industry technical manuals. The rated capacity, design factor and efficiency rating of each Crosby Straightpoint product may be affected by wear, misuse, overloading, corrosion, deformation, intentional alteration, age and other use conditions. The recommended proof load on all items manufactured and sold by Crosby Straightpoint is twice the working load limit (WLL), unless otherwise shown. Proof testing is included on all Crosby Straightpoint load indicating products.



Tous les produits fabriqués et vendus par Crosby Straightpoint sont vendus à la condition expresse que l'acheteur et l'utilisateur soient parfaitement familiarisés avec l'utilisation sécuritaire, les soins appropriés et l'application du produit. La responsabilité de l'utilisation sécuritaire, des soins appropriés et de l'application du produit incombe à l'utilisateur. Une défaillance du produit peut être due à une mauvaise utilisation, un abus, une surcharge ou à un mauvais entretien ou maintenance. Il existe de nombreuses normes gouvernementales et industrielles qui couvrent les produits fabriqués et vendus par Crosby Straightpoint. Ce document ne fait pas référence à l'ensemble d'entre elles. Nous référons aux normes de référence qui sont les plus courantes comme ASME B30.26-2010 "appareil indiquant une charge." Les notes indiquées dans les documentations émises par Crosby Straightpoint sont seulement applicables aux nouveaux produits ou en tant que nouvelle condition. Les capacités nominales définissent la force ou charge maximale que le produit peut supporter dans des conditions d'utilisation environnementales normales. Tout risque de secousse au chargement ou toute condition d'utilisation extraordinaire doivent être pris en compte lors de la sélection des produits et de la capacité du produit. Certains produits des catalogues Crosby Straightpoint sont conçus pour une utilisation avec des accessoires de montage et des composants qui pourraient être fournis par différents fabricants. Il est essentiel que vous lisiez et compreniez la documentation de ces fabricants, ainsi que des normes gouvernementales et les manuels techniques de l'industrie. La capacité nominale, la conception et l'efficacité des facteurs de chaque produit fourni par Crosby Straightpoint pourraient être affectées par l'usure, la mauvaise utilisation, surcharge, corrosion, déformation, altération intentionnelle, l'âge et autres conditions d'utilisation. La charge d'épreuve recommandée pour tous les articles fabriqués et vendus par Crosby Straightpoint est le double de la charge maximale d'utilisation (CMU), sauf indication contraire. La charge d'épreuve se retrouve sur tous les produits de la gamme Crosby Straightpoint.



Alle durch Crosby Straightpoint hergestellten und vertriebenen Produkte werden in dem ausdrücklichen Verständnis verkauft, dass Käufer und Nutzer vollständig mit der sicheren Nutzung als auch der sachgemäßen Behandlung und Anwendung des Produktes vertraut sind. Die Verantwortung für die sichere Nutzung als auch die sachgemäße Behandlung und Anwendung des Produktes liegt bei dem Nutzer. Als Folge von unsachgemäßer Anwendung, Behandlung und Instandhaltung oder Überbelastung kann Produktversagen auftreten. Es gibt zahlreiche staatliche- und Industriennormen, die durch Crosby Straightpoint hergestellte und vertriebene Produkte betreffen. In diesem Dokument wird nicht der Versuch unternommen, auf jede dieser Normen zu verweisen, lediglich die gängigsten wie ASME B30.26-2010 „abnehmbare Geräte zur Lastenanzeige“ werden erwähnt. In Prospekten von Crosby Straightpoint angegebene Leistungsangaben gelten nur für neue oder „im Neuzustand befindliche“ Produkte. Die Tragfähigkeit bestimmt die maximale Belastung eines Produktes unter normalen Umgebungsbedingungen. Bei der Auswahl der Produkte und ihrer Belastbarkeit sind Schockbelastung und außergewöhnliche Umstände zu berücksichtigen. Einige der Produkte in den Katalogen von Crosby Straightpoint sind für die Nutzung mit Verspannungsequipment- und elementen entwickelt, die von mehreren verschiedenen Herstellern bereitgestellt sein könnten. Es ist äußerst wichtig, dass sie die Anleitungen dieser Hersteller lesen und verstehen, ebenso wie die entsprechenden staatliche Normen und technischen Handbücher. Die Tragfähigkeit, der Berechnungsbeiwert und der Gütegrad eines jeden Produktes von Crosby Straightpoint können durch Verschleiß, falsche Anwendung, Überbelastung, Korrosion, Verformung, absichtliche Umänderung, Lebensdauer und andere Anwendungsumstände beeinflusst werden. Die empfohlene Prüflast für alle von Crosby Straightpoint hergestellten und vertriebenen Posten entspricht dem Doppelten der zulässigen Tragfähigkeit, sofern nicht anders ausgewiesen. Bei allen Lastenanzeige-Produkten von Crosby Straightpoint sind Prüftests inbegriffen.



Todos los productos que fabrica y vende Crosby Straightpoint se venden sabiendo explícitamente que el comprador y el usuario son plenamente conocedores de utilizar el producto de forma segura, cuidarlo y emplearlo.

El usuario es responsable de utilizarlo de forma segura, cuidarlo y emplearlo.

El mal funcionamiento del producto puede deberse a un uso indebido, abuso, sobrecarga, o cuidado y mantenimiento inadecuados.

Hay múltiples estándares gubernamentales e industriales que incluyen los productos que fabrica y vende Crosby Straightpoint. En este documento no se pretende citar todos ellos. Si citamos estándares muy actuales como el ASME B30.26-2010 "dispositivos indicadores de carga desmontables."

Las valoraciones que aparecen en las publicaciones de Crosby Straightpoint solo se aplican a productos nuevos o "como nuevos".

Las capacidades valoradas definen la fuerza mayor o la carga que un producto puede soportar en condiciones ambientales normales. Se deben tener en cuenta las cargas de choque y las condiciones extraordinarias al seleccionar los productos y la capacidad de los mismos.

Algunos de los productos de los catálogos de Crosby Straightpoint están diseñados para su uso con hardware adicional y componentes que pueden facilitar distintos fabricantes. Es fundamental que lea y entienda las publicaciones de estos fabricantes, así como los estándares gubernamentales y los manuales técnicos de la industria.

La capacidad valorada, el diseño y el índice de eficiencia de los productos de Crosby Straightpoint puede verse afectado por el desgaste, un uso indebido, una sobrecarga, la corrosión, una deformación, una alteración intencionada, la edad y otras condiciones de uso.

La carga de prueba recomendada en todos los productos que fabrica y vende Crosby Straightpoint es dos veces el límite de carga de trabajo (WLL, según sus siglas en inglés) a menos que se indique lo contrario. Los ensayos están incluidos en todos los productos indicadores de carga de Crosby Straightpoint.



Tutti i prodotti fabbricati e venduti da Crosby Straightpoint sono venduti con la condizione espressa che l'acquirente e l'utilizzatore abbiano molta familiarità con l'uso sicuro, la cura e l'applicazione del prodotto.

La responsabilità per l'uso sicuro, la cura e l'applicazione del prodotto spetta all'utente.

Problemi al prodotto possono verificarsi a causa di cattiva applicazione, abuso, sovraccarico, o mancanza di cura e manutenzione. Numerose sono le norme governative e di settore che coprono i prodotti fabbricati e venduti da Crosby

Straightpoint. Il presente documento non fa riferimento a tutte le suddette; facciamo riferimento a standard più attuali come ASME B30.26-2010 "dispositivi che indicano carico removibile."

Valutazioni riportate relative a Crosby Straightpoint sono solo applicabili ai prodotti nuovi o in condizioni "come nuovi".

Le capacità riportate definiscono la forza o il carico più grande che un prodotto può trasportare in condizioni ambientali normali o solite. Condizioni straordinarie di carico devono essere prese in considerazione nel selezionare prodotti e capacità del prodotto.

Alcuni dei prodotti nei cataloghi Crosby Straightpoint sono progettati per l'uso per mezzo di accessori e componenti che potrebbero essere forniti da diversi produttori diversi. È fondamentale leggere e comprendere la documentazione di questi produttori, così come le norme governative ed i manuali tecnici del settore.

La valutazione della capacità nominale, fattore di sicurezza e di efficienza di ogni prodotto Crosby Straightpoint può essere influenzata da usura, uso improprio, sovraccarico, corrosione, deformazione, modifiche intenzionali, età e altre condizioni di utilizzo. Il carico di prova consigliato su tutti gli articoli prodotti e venduti da Crosby Straightpoint è il doppio del limite di carico di lavoro (WLL), se non diversamente indicato. Il test di prova è incluso su tutti i prodotti Crosby Straightpoint che indicano carico.



Alle producten die door Crosby Straightpoint zijn geproduceerd en verkocht, worden met het uitdrukkelijke begrip verkocht dat de koper en gebruiker zeer vertrouwd zijn met veilig gebruik, goede zorg en toepassing van het product. De verantwoordelijkheid voor veilig gebruik, goede zorg en toepassing van het product ligt bij de gebruiker.

Defecten van het product kunnen worden veroorzaakt door een verkeerde toepassing, misbruik, overbelasting of onjuiste zorg en onderhoud van het product.

Er zijn verschillende maatstaven van overheidswege en uit de industrie die betrekking hebben op producten geproduceerd en verkocht door Crosby Straightpoint. Dit document bevat geen verwijzing naar al deze maatstaven. We verwijzen naar maatstaven die het meest van toepassing zijn, zoals de ASME B30.26-2010 "afneembare belasting aanwijsapparatuur". Kwalificaties als aangegeven in naslagwerken van Crosby Straightpoint zijn slechts van toepassing op nieuwe producten of producten die "zo goed als nieuw" zijn.

Nominale capaciteiten bepalen de grootste kracht of lasten die dit product kan dragen onder gebruikelijke of normale omgevingsomstandigheden. U dient tijdens het selecteren van producten en productcapaciteit rekening te houden met schokbelasting en buitengewone omstandigheden.

Enkele producten uit de catalogi van Crosby Straightpoint zijn ontworpen voor gebruik met tuigageapparatuur en -onderdelen, welke door verschillende producenten geleverd kunnen worden. Het is van cruciaal belang om de naslagwerken van deze producenten goed door te lezen en te begrijpen, evenals alle maatstaven van overheidswege en technische handleidingen uit de industrie.

De nominale capaciteit, ontwerpfactor en efficiëntie van elk product van Crosby Straightpoint kan worden beïnvloed door slijtage, misbruik, overbelasting, corrosie, misvorming, bewuste aanpassing, levensduur en andere gebruiksomstandigheden. De aanbevolen proeflast voor alle artikelen geproduceerd en verkocht door Crosby Straightpoint is tweemaal de drempelwaarde voor de werklust (WLL), tenzij anderszins aangegeven. De proeflast is inbegrepen bij alle lastwegtoestellen van Crosby Straightpoint.



Вся продукция компаний Crosby Straightpoint продается с учетом того, что покупатель и пользователь хорошо знакомы с правилами безопасной эксплуатации и правильного ухода. Ответственность за безопасную эксплуатацию и надлежащий уход за приобретенными изделиями возлагается на пользователя.

Поломка изделия может произойти вследствие его неправильной эксплуатации, перегрузки или неправильного ухода и обслуживания.

Продукция компаний Crosby Straightpoint изготовлена в соответствии с множеством государственных и промышленных стандартов. В настоящем документе имеются ссылки только на некоторые (наиболее актуальные) из них, например: ASME B30.26-2010 «Съемные устройства для взвешивания».

Характеристики, приведенные в документации компаний Crosby Straightpoint применимы только к новым изделиям или изделиям, по состоянию сопоставимым с новыми.

Номинальная грузоподъемность представляет собой наибольшую силу или нагрузку, которую может выдержать изделие в обычных или нормальных условиях. При выборе изделий и их производительности следует учитывать возможные ударные нагрузки и чрезвычайные условия.

Некоторые из изделий в каталогах компаний Crosby Straightpoint предназначены для использования на такелажном оборудовании и элементах, которые могут поставляться различными производителями. Очень важно прочитать и понять содержание документации к такому оборудованию, а также государственных стандартов и технических руководств для промышленного оборудования.

На номинальную грузоподъемность, расчетный коэффициент и показатель эффективности каждого изделия компаний Crosby Straightpoint может воздействовать износ, неправильное использование, перегрузки, коррозия, деформация, преднамеренная модификация, старение и другие условия эксплуатации.

Рекомендуемая допустимая нагрузка на все изделия компаний Crosby Straightpoint в два раза превышает предельно допустимую нагрузку (ПДН), если не указано иное. Все изделия Crosby Straightpoint для взвешивания прошли контрольные испытания.



Όλα τα προϊόντα που κατασκευάζονται και πωλούνται από τις Crosby Straightpoint πωλούνται με τη ρητή επιφύλαξη ότι ο αγοραστής και ο χρήστης είναι πλήρως εξοικειωμένοι με την ασφαλή χρήση, την κατάλληλη φροντίδα και την εφαρμογή του προϊόντος.

Η ευθύνη για την ασφαλή χρήση, την κατάλληλη φροντίδα και την εφαρμογή του προϊόντος επιβαρύνει το χρήστη.

Αποτυχία του προϊόντος μπορεί να οφείλεται στην κακή εφαρμογή, κακοποίηση, υπερφόρτωση ή ακατάλληλη φροντίδα και συντήρηση.

Υπάρχουν πολλά κυβερνητικά και βιομηχανικά πρότυπα που καλύπτουν τα προϊόντα που κατασκευάζονται και πωλούνται από τις Crosby Straightpoint. Το παρόν έγγραφο δεν κάνει καμία προσπάθεια να τα αναφέρει όλα. Γίνεται αναφορά στα πλέον πρόσφατα πρότυπα, όπως το ASME B30.26-2010 "συσκευές ένδειξης αποσπώμενου φορτίου".

Βαθμολογίες που παρουσιάζονται στη βιβλιογραφία των Crosby Straightpoint ισχύουν μόνο για νέα προϊόντα ή προϊόντα «σαν καινούρια». Οι ονομαστικές ικανότητες καθορίζουν τη μεγαλύτερη δύναμη ή φορτίο που μπορεί να μεταφέρει ένα προϊόν υπό συνθήκες ή κανονικές περιβαλλοντικές συνθήκες. Πρέπει να λαμβάνονται υπόψη περιπτώσεις υπερβολικού φορτίου και εξαιρετικών συνθηκών κατά την επιλογή προϊόντων και χωρητικότητας προϊόντων.

Ορισμένα από τα προϊόντα στους καταλόγους των Crosby Straightpoint είναι σχεδιασμένα για χρήση με εξοπλισμό εξάρτησης και συστατικά που μπορεί να προσφέρονται από διάφορους άλλους κατασκευαστές. Είναι σημαντικό να διαβάσετε και κατανοήσετε τη βιβλιογραφία που προσφέρεται αυτοί οι κατασκευαστές, καθώς και τα κυβερνητικά πρότυπα και βιομηχανικά τεχνικά χειρίδια.

Η ονομαστική χωρητικότητα, ο συντελεστής σχεδίασμού και η ονομαστική τιμή αποτελεσματικότητας κάθε προϊόντων των Crosby Straightpoint μπορεί να επηρεαστούν από παράγοντες όπως φθορά, κακή χρήση, υπερφόρτωση, διάβρωση, παραμόρφωση, σκεμμένη αλλοίωση, ηλικία και άλλες συνθήκες χρήσης.

Το συνιστώμενο φορτίο απόδειξης για όλα τα στοιχεία που κατασκευάζονται και πωλούνται από τις Crosby Straightpoint είναι διπλάσιο του ορίου φορτίου εργασίας (WLL), εκτός αν ορίζεται διαφορετικά. Αποτελέσματα δοκιμαστικού ελέγχου περιλαμβάνονται σε όλα τα προϊόντα ένδειξης φορτίου των Crosby Straightpoint.



Alle produkter produceret og solgt af CCrosby Straightpoint., er solgt med den utrykkelige forståelsen at køberen og brugeren er godt kjent med trygg bruk, riktig behandling og bruk av produktet.

Ansvaret for trygg bruk, riktig behandling og bruk av produktet hviler på brukeren.

Produktsvikt kan oppstå på grunn av misbruk, feilaktig bruk, overbelastning, eller feilaktig behandling og vedlikehold.

Det finnes flertallige statlige og industristandarder som dekker produkter produsert og solgt av Crosby Straightpoint. Dette dokumentet har ikke som hensikt å henvise til dem alle. Vi henviser til standarder som er mest oppdaterte slik som ASME B30.26-2010 "avtakbar last indiserende utstyr".

Klassifiseringer vist i Crosby Straightpoint litteratur gjelder kun nye eller produkter i "som ny tilstand".

Klassifiserte kapasiteter definerer det største trykket eller belastningen et produkt kan bære under vanlige eller normale miljømessige betingelser. Slagbelastning eller ekstraordinære betingelser må tas i betraktning ved valg av produkter og produktkapasitet.

Noen av produktene i Crosby Straightpoint katalogene er designet for bruk med rigging hardware og komponenter som kan leveres fra flere forskjellige produsenter. Det er viktig at du leser og forstår litteraturen fra disse produsentene, så vel som statlige standarder og industritekniske håndbøker.

Den klassifiserte kapasiteten, designfaktoren og effektivitetsgraden av hvert Crosby Straightpoint produkt kan være påvirket av siltasje, misbruk, overbelastning, korrosjon, deformering, tilsiktet alterasjon, alder og andre bruksbetingelser.

Den anbefalte prøvebelastningen på alle elementene produsert og solgt av Crosby Straightpoint er to ganger arbeidsbelastningsgrensen (WLL) (ABG), om ikke annet er vist. Prøvebelastning er inkludert på alle Crosby Straightpoint lastindiserende produkter.

Alla produkter som tillverkas och säljs av Crosby Straightpoint säljs med uttryckliga hänvisningar om att köparen och användaren har god kännedom om säker användning, skötsel och tillämpningen av produkten. För säker användning, skötsel och tillämpningen av produkten ansvarar användaren.

Felaktig användning, missbruk, överbelastning eller felaktig skötsel och underhåll kan leda till att produkten fördäras. Det finns många statliga standarder och branschstandarder som omfattar produkterna som tillverkas och säljs av Crosby Straightpoint Detta dokument försöker inte referera till dem alla. Vi refererar till den lämpligaste standarden ASME B30.26-2010 för "fästbara och belastningsindikerande enheter". Värden som anges i litteratur från Crosby Straightpoint gäller endast nya produkter eller produkter i "nyskick".

Den nominella kapaciteten definierar den största kraften eller lasten en produkt kan bära under vanliga och normala miljöförhållanden. Chockbelastning och exceptionella förhållanden måste beaktas vid val av produkter och produktkapacitet.

Några av produkterna som visas i katalogerna från Crosby Straightpoint är utformade för användning med righårdvara och komponenter som kan levereras från flera olika tillverkare. Det är viktigt att du läser och förstår litteraturen från dessa tillverkare samt statliga standarder och industritekniska handböcker.

Den nominella kapaciteten, utformningsfaktorn och verkningsgraden för varje produkt från Crosby Straightpoint kan påverkas av slitage, missbruk, överbelastning, korrosion, deformation, avsiktlig förändring, ålder och annan användning. Den rekommenderade provbelastningen på alla enheter som tillverkas och säljs av Crosby Straightpoint är dubbel så stor som den maximala arbetslasten, om inte annat anges. Provtestning görs på alla belastningsindikerade produkter från Crosby Straightpoint.

## 普通话

由“速得有限公司”（Crosby Straightpoint）制造和销售的所有产品，销售时都要要求明确确认，产品的购买方和使用方完全熟悉产品的安全使用、恰当维护及正确应用。产品使用方有责任安全使用、恰当维护和正确应用本产品。不恰当地应用、滥用、超负荷使用产品，或者产品的维护保养方式不正确，都有可能导致产品功能失效。速得有限公司制造和销售的产品所适用的政府和行业标准虽然很多，但本使用手册只引用了那些最新的规范 and 标准（如美国机械工程师协会 ASME B30.26-2010 可拆卸式负荷指示设备标准），而并未参照所有这些相关标准。

速得有限公司的产品手册和资料中列出的设备额定载荷，仅适用于新产品或性能无异于全新状态的已用产品。额定载荷能力是指在常规或正常环境条件下产品或设备所能承载的最大外力或负荷。在选择产品类型及其载荷能力水平时，必须考虑冲击载荷及一些极端的应用状况。

速得产品目录中的一些产品，在设计上要求与吊索具和辅件等部件配合使用，而这些部件可能由其他制造商生产。因此，客户应当认真阅读并理解这些制造商提供的产品资料以及政府相应标准和行业技术规范。这一点非常重要。

所有速得公司制造和销售的产品，其额定载荷能力、设计系数（安全系数）和效率级别可能会受到诸多因素的影响，包括设备磨损、错误使用、过载、腐蚀、变形、人为构造改变、老化以及其他一些使用状况。

除非另有说明，对于所有由速得公司制造和销售的产品，建议的验证载荷为产品最大工作载荷（WLL）的两（2）倍。速得公司制造的所有负荷指示产品，在出售前都要经过载荷验证测试。

## العربية

جميع المنتجات المصنوعة والمباعة من شركتي Crosby Straightpoint تُباع بفهم واضح بأن المشتري والمستخدم على دراية كبيرة بالاستخدام الآمن للمنتج والعناية الملائمة به وباستعماله.

يحمل المستخدم مسؤولية الاستخدام الآمن والعناية الملائمة والاستعمال. قد يفسد المنتج بسبب سوء الاستعمال وسوء الاستخدام والحمولة الزائدة والعناية والصيانة غير الملائمتين.

هناك الكثير من المعايير الحكومية والصناعية التي تغطي المنتجات المصنوعة والمباعة من Crosby Straightpoint لا تسعى هذه الوثيقة على الإطلاق للإشارة إلى جميع هذه المعايير. لكننا نشير إلى المعايير السائدة في الوقت الحالي مثل ASME B30.26-2010 "أجهزة بيان الحمل القابلة للفصل".

تنطبق القيم المشار إليها في مستندات Crosby Straightpoint وعلى المنتجات الجديدة أو التي هي "بحالة الجديدة". السمات المقتردة تحدد أكبر قوة أو حمولة يمكن للمنتج حملها في ظل الظروف البيئية المعتادة أو العادية. يجب وضع التحميل الجفائي والظروف الاستثنائية في الاعتبار عند اختيار المنتج وسعته.

بعض المنتجات المبنية في كتالوجات Crosby Straightpoint ومصممة للاستخدام مع معدات ومكونات رفع يمكن الحصول عليها من مصممين مختلفين. من الأهمية بمكان أن تقرأ المستندات الواردة من هؤلاء المصنعين وتفهمها بالإضافة إلى المعايير الحكومية والأدلة الفنية في الصناعة.

قد تتأثر السعة المقتردة وعامل تصميم وتقدير سعة كل منتج من منتجات Crosby Straightpoint. بالبي الناتج عن الاستخدام وسوء الاستعمال والحمولة الزائدة والصدأ والتشوه والتغيير المتعمد والعمر وظروف الاستخدام الأخرى.

يُقدر حمل الصمود الموصى به في كل المنتجات المصنوعة والمباعة من قبل Crosby Straightpoint. بضعف حد حمل العمل ما لم يتم الإشارة إلى خلاف ذلك. خضعت جميع منتجات بيان الحمل التي تنتجها Crosby Straightpoint لاختبارات الصمود.



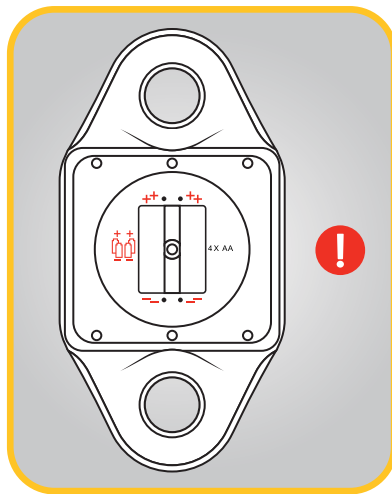
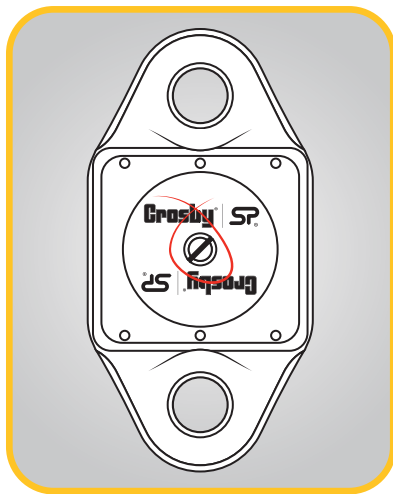

Remove the back cover of the BlueLink using a flat blade screwdriver. Fit batteries and refit cover.

Warning: Make sure batteries are fitted correctly and that the polarity is correct.



Retirez le couvercle arrière de la BlueLink à l'aide d'un tournevis plat. Insérez les piles puis fermez le couvercle.

Avertissement : assurez-vous que les piles sont insérées correctement et que la polarité est respectée.



Entfernen Sie die Rückseitenabdeckung des BlueLinks mit einem Schlitzschraubendreher. Legen Sie die Batterien ein und bringen Sie die Abdeckung wieder an.

Warnung: Achten Sie darauf, dass die Batterien korrekt eingesetzt sind und die Polarität stimmt.



Retire la tapa trasera de BlueLink utilizando un destornillador de hoja plana. Introduzca las pilas y vuelva a colocar la tapa.

Advertencia: asegúrese de que las baterías estén instaladas correctamente y de que la polaridad sea correcta.



Rimuovere il coperchio posteriore del BlueLink utilizzando un cacciavite a lama piatta. Inserire le batterie e rimettere il coperchio.

Attenzione: Assicurarsi che le batterie siano posizionate correttamente e che la polarità sia corretta.



Verwijder het batterijdeksel van de BlueLink met een platte schroevendraaier. Plaats de batterijen en plaats het batterijdeksel terug.

Waarschuwing: Zorg dat de batterijen correct zijn geplaatst en dat de polen zich in de juiste richting bevinden.



С помощью плоской отвертки снимите заднюю крышку устройства BlueLink. Вставьте батареи и установите крышку на место.

Предупреждение: убедитесь, что батареи установлены правильно, с соблюдением полярности.



Αφαιρέστε το πίσω κάλυμμα του BlueLink μέσω ενός ίσιου καταβιδιού. Τοποθετήστε τις μπαταρίες και επανατοποθετήστε το κάλυμμα.

Προσοχή: Βεβαιωθείτε ότι οι μπαταρίες έχουν τοποθετηθεί σωστά και ότι η πολικότητα είναι σωστή.



Fjern det bakre dekslet på BlueLink med en skrutrekker med flatt blad. Sett inn batteriene og sett på plass dekslet.

Advarsel: Påse at batteriene er korrekt plassert, og at polariteten er riktig.



Avlägsna BlueLinks bakstycke med en vanlig skruvmejsel. Sätt in batterierna och stäng locket.

Varning: Se till att batterierna är korrekt placerade och att polerna är korrekta.



用一字行螺丝刀卸下 BlueLink 的后盖。装上电池，重新装回后盖。

警告：确保电池安装正确且极性正确。

普通话

فك غطاء BlueLink الخلفي بواسطة مفك براغي مستوي النصل. ركب البطاريات وأعد تركيب الغطاء.  
تحذير: تأكد من تركيب البطاريات بشكل صحيح، ومن أن الاستقطاب مضبوط.

العربية

Part No:  
SU3930  
Issue 1.2

05

BlueLink fitting batteries

# BlueLink radio emissions

Part No:  
SU3930  
Issue 1.2

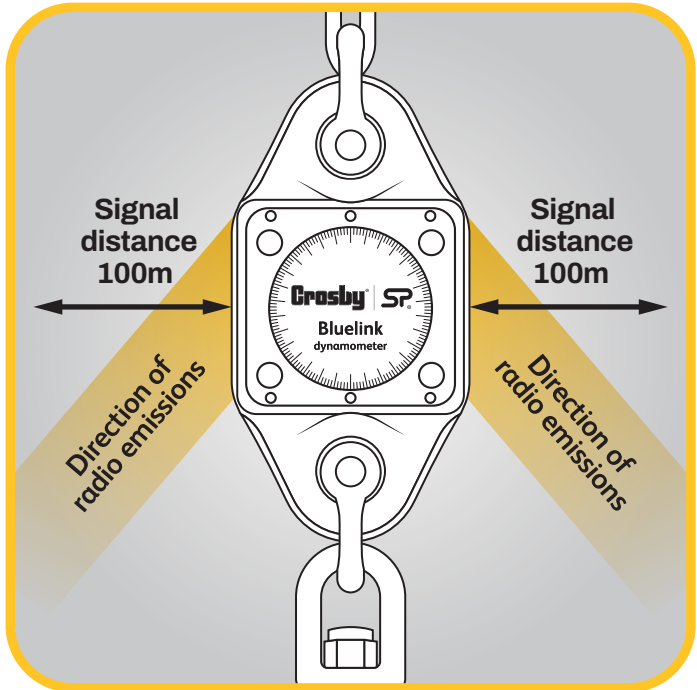
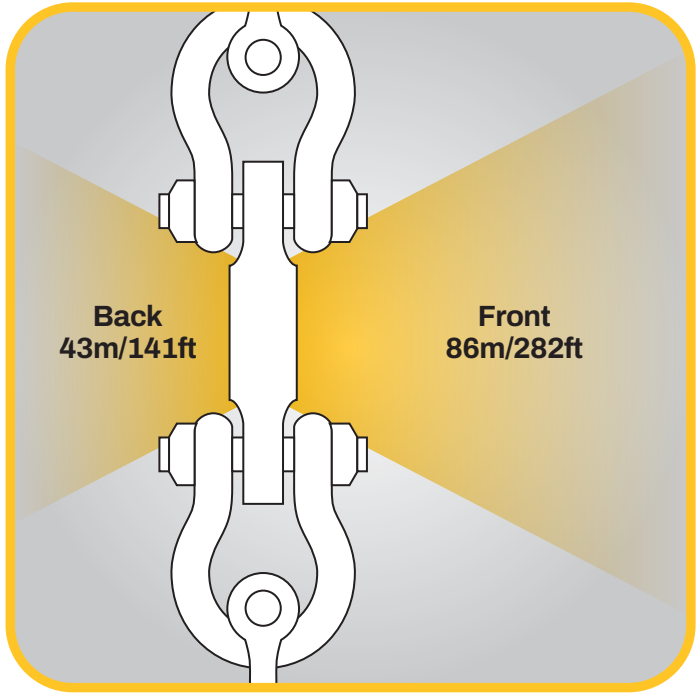

Once the batteries are fitted the BlueLink should be fitted with the correct shackle for the capacity of the BlueLink. WLL is laser marked on the side of BlueLink. Before using the BlueLink make sure the capacity of the loadcell is suitable for the task being undertaken. Straightpoint recommend Crosby shackles.



When using the BlueLink please ensure the operator is positioned at a safe distance but within range and in the direction of the BlueLink radio output.

Une fois que les piles sont insérées, le BlueLink doit être équipé de la bonne manille adaptée à la capacité du BlueLink. Le WLL est marqué sur le devant de chaque Radiolink. Avant d'utiliser le BlueLink, assurez-vous que la capacité du dynamomètre est adaptée à la tâche en cours. Straightpoint recommande l'utilisation des manilles Crosby.



Lorsque vous utilisez le BlueLink, veuillez vous assurer d'être à une distance de sécurité suffisante, mais à portée et dans le sens de la sortie radio du BlueLink.

Nach Einlegen der Batterien muss das BlueLink mit dem richtigen Schäkkel für die Kapazität des BlueLink ausgestattet werden. WLL ist auf der Seite von BlueLink per Laser markiert. Achten Sie vor Nutzung des BlueLink darauf, dass die Nennlast für die gewünschte Aufgabe geeignet ist. Straightpoint empfiehlt Crosby-Schäkkel.



Achten Sie bei der Nutzung des BlueLink bitte darauf, dass sich der Bediener in einem sicheren Abstand, jedoch innerhalb der Reichweite und Richtung des BlueLink-Radiosignals befindet.

Quando se introducen las pilas, Radiolink debe estar colocado con el gancho correcto según su capacidad. WLL está marcado con láser en el lateral del BlueLink. Antes de utilizar Radiolink asegúrese de que la capacidad de la celda de carga es adecuada para la tarea que está realizando. Straightpoint recomienda ganchos Crosby.



Al utilizar BlueLink asegúrese de que el operador esté situado a una distancia segura pero al alcance y en la dirección de la salida de radio de BlueLink.

Una volta installate le batterie, il BlueLink dovrebbe essere dotato del gancio giusto per la sua capacità. WLL è contrassegnato con laser sul lato di BlueLink. Prima di utilizzare il BlueLink, assicurarsi che la capacità della cella di carico sia adeguata al compito da svolgere. Straightpoint raccomanda i ganci Crosby.



Quando si usa il BlueLink, assicurarsi che l'operatore sia posizionato ad una distanza di sicurezza ma entro il raggio d'azione e nella direzione dell'uscita radio BlueLink.



Zodra de batterijen zijn geplaatst, dient de BlueLink te worden voorzien van de juiste sluiting die past bij de capaciteit van de BlueLink. WLL is met een laser aan de zijkant van de BlueLink gemarkeerd.

Voordat u de BlueLink gaat gebruiken, dient u ervoor te zorgen dat de capaciteit van de laadcel geschikt is voor de uit te voeren taak. Straightpoint raadt aan Crosby-sluitingen te gebruiken.

Wanneer u de BlueLink gebruikt, dient u ervoor te zorgen dat de operateur zich op een veilige afstand bevindt, maar binnen bereik van en gericht naar de radio-uitgang van de BlueLink.



После установки батарей необходимо закрепить скобу, соответствующую грузоподъемности устройства BlueLink. WLL — это лазерная маркировка на боковой стороне BlueLink. Перед началом эксплуатации устройства BlueLink убедитесь, что грузоподъемность динамометрического датчика соответствует запланированной задаче. Straightpoint рекомендует применять скобы производства компании Crosby.

При эксплуатации устройства BlueLink оператор должен находиться на безопасном расстоянии в зоне приема радиосигнала.



Μόλις τοποθετηθούν οι μπαταρίες εγκαταστήστε το κρικό που αντιστοιχεί στην ικανότητα φόρτισης του BlueLink. Το όριο φορτίου εργασίας (WLL) έχει αποτυπωθεί με λέιζερ στο πλάι του BlueLink.

Προτού χρησιμοποιήσετε το BlueLink, βεβαιωθείτε ότι η ικανότητα φόρτισης του αισθητήρα φορτίου είναι κατάλληλη για την εργασία που εκτελείται. Η Straightpoint προτείνει κρικούς της Crosby.

Όταν χρησιμοποιείτε το BlueLink βεβαιωθείτε ότι ο χειριστής βρίσκεται σε ασφαλή απόσταση, αλλά εντός της εμβέλειας και της ζώνης εκπομπής ραδιοσυχνότητας του BlueLink.



Med en gang batteriene er montert må BlueLink utstyres med den korrekte sjakkelen for kapasiteten til BlueLink. WLL er lasermerket på siden av BlueLink. Før du bruker BlueLink må du sikre at kapasiteten til lastecellen passer for arbeidsoppgaven som skal utføres. Straightpoint anbefaler Crosby-sjaker.



Når du bruker BlueLink må det sikres at operatøren er plassert i sikker avstand, men innenfor rekkevidden og retningen av BlueLinks radiosignaler.

När BlueLink har utrustats med batterier ska den förses med korrekt typ av bygel för den kapacitet som BlueLink har. WLL är märkt med laser på sidan av BlueLink. Innan man använder BlueLink ska det säkerställas att tryckmätidosans kapacitet motsvarar det aktuella uppdraget. Straightpoint rekommenderar Crosby-byggar.



När man använder BlueLink ska operatören vara placerad på säkert avstånd, men inom radiöräckvidden för BlueLink.

安装电池之后, BlueLink 应配备与其容量相匹配的卸扣。

WLL 激光标记在 BlueLink 侧面。

在使用 BlueLink 之前, 确保称重传感器的容量适合于正在执行的任务。Straightpoint 推荐使用 Crosby 卸扣。

当使用 BlueLink 时, 请确保操作员与之保持安全距离, 但在 BlueLink 无线电传输范围内, 并朝向 BlueLink 无线电输出的方向。

普通话

Part No:  
SU3930  
Issue 1.2

07

بمجرد تركيب البطاريات, ينبغي تركيب الشكّل المناسب لسعة BlueLink.

يتم رسم حد عمولة العمل بالليزر على جانب BlueLink.

قبل استخدام BlueLink, تأكد من أن سعة خلية التحميل مناسبة للمهمة التي يتم القيام بها. توصي Straightpoint باستخدام شكاك Crosby.

عند استخدام BlueLink, يرجى التأكد من أن فني التشغيل على بعد مسافة آمنة ولكن في مدى واتجاه خروج الصوت من BlueLink.

العربية

Avoid shock loads. Do not apply large twisting forces to these devices as it may damage them beyond repair. If using BlueLink with HHP App please refer to user manual SU3877 V1.01 for guidance on that product.



Remove the device from the test site, clean and store, ideally in a Straightpoint carry case. If the device is to be stored for long periods of time please remove the loadcell's internal batteries beforehand.

Éviter les chocs. Ne pas appliquer de grandes forces de torsion sur ces appareils, car cela pourrait les endommager irrémédiablement. Si vous utilisez un BlueLink avec télécommande HHP App, merci de vous référer au manuel SU3877 V1.01 pour l'utilisation de ce produit.



Retirez le périphérique à partir du site d'essai, propre et magasin, idéalement dans un étui de transport Straightpoint. Si l'appareil doit être stocké pendant une longue durée, veuillez retirer les cellules de charge et les piles de l'unité.

Vermeiden Sie Stoßbelastungen. Es dürfen keine großen Drehkräfte auf diese Geräte wirken, da dadurch irreparabler Schaden entstehen kann. Wenn Sie BlueLink mit der HHP App verwenden, ziehen Sie bitte die Bedienanleitung SU3877 V1.01 als Produktleitfaden herbei.



Entfernen Sie das Gerät von dem Messstandort, reinigen Sie es und lagern Sie es idealerweise in einem Straightpoint-Transportgehäuse. Sollte das Gerät längere Zeit aufbewahrt werden, entfernen Sie bitte zuerst die inneren Batterien der Wägezellen.

Evite las cargas de choque. No aplique grandes fuerzas de torsión a estos dispositivos, ya que pueden resultar dañados irremediamente. Si utiliza BlueLink con la aplicación HHP App, consulte el manual de usuario SU3877 V1.01 para más información sobre ese producto.



Retire el dispositivo del lugar de prueba, límpielo y guárdelo, idealmente en un estuche Straightpoint. Si el dispositivo se va a almacenar durante periodos de tiempo largos, retire antes las baterías internas de la celda de carga.

Evitare carichi d'urto. Non applicare grandi forze di torsione a questi dispositivi in quanto queste potrebbero danneggiarli in modo irreparabile.



Se si utilizza BlueLink con HHP App, fare riferimento al manuale utente SU3877 V1.01 per una guida sul prodotto.

Rimuovere il dispositivo dal luogo del test, pulirlo e sistemarlo, idealmente nella custodia Straightpoint. Se il dispositivo deve essere conservato per lunghi periodi di tempo, rimuovere prima di riporlo le batterie interne della cella di carico.

Voorkom schoklasten. Pas geen grote, draaiende kracht toe op deze apparaten, dit kan leiden tot onherstelbare schade. Als u BlueLink gebruikt met de HHP App, dient u de gebruikershandleiding SU3877 V1.01 te raadplegen voor meer informatie over dat product.



Verwijder het toestel van de testlocatie. Reinig hem en slap hem op, bij voorkeur in een draagkoffer van Straightpoint. Als het apparaat langere tijd opgeslagen wordt, verwijder dan van tevoren de interne accu van de laadcel.

Не допускайте ударных нагрузок. Не прилагайте значительное скручивающее усилие к этим устройствам, поскольку они могут повредиться и не подлежать ремонту.



При использовании BlueLink вместе с ручным блоком HHP App см. руководство пользователя SU3877 V1.01 для данного устройства.

Уберите устройство с места взвешивания, очистите и поместите его на хранение. Устройство лучше всего хранить в фирменном футляре производства Straightpoint. Если устройство будет храниться в течение длительного времени, извлеките внутренние элементы питания датчика нагрузки.

Αποφύγετε τις κρουστικές καταπονήσεις. Μην εφαρμόζετε μεγάλες στρεπτικές δυνάμεις σε αυτές τις συσκευές, καθώς ενδέχεται να προκαλέσετε ανεπανόρθωτες βλάβες.



Εάν χρησιμοποιείτε το BlueLink με την εφαρμογή HHP, ανατρέξτε στο εγχειρίδιο χρήσης SU3877 V1.01 για οδηγίες σχετικά με το συγκεκριμένο προϊόν.

Αφαιρέστε τη συσκευή από το χώρο δοκιμών, καθαρίστε και αποθηκεύστε, ιδανικά σε θήκη μεταφοράς της Straightpoint. Εάν σκοπεύετε τη συσκευή για μεγάλο χρονικό διάστημα, τότε αφαιρέστε τις εσωτερικές μπαταρίες ή μετατρέψτε τον αισθητήρα φορτίου.

Unngå sjokklaster. Ikke bruk stor torsjonskraft på enhetene da det kan ødelegge dem fullstendig.



Hvis du bruker BlueLink med HHP App bes du se brukerhåndbok SU3877 V1.01 for brukeranvisninger for dette produktet.

Fjern utstyret fra teststedet, rengjør og oppbevar, ideelt sett i en Straightpoint bæreveske. Hvis enheten skal lagres over en lengre periode bør du fjerne de interne batteriene i lastecellen på forhånd.

Undvik chockbelastning. Dessa enheter får inte utsättas för höga vridningskrafter eftersom det kan förstöra enheterna. Om man använder BlueLink med appen HHP hänvisas till produktvägledningen i användarmanual SU3877 V1.01.



Ta bort enheten från mätplatsen, ren och butik, helst i ett Straightpoint väska. Om enheten ska förvaras under längre tid ska först lastcellens interna batterier tas ur.

避免出现冲击载荷。不要对无线测力环施加很大的扭曲力，这样可能损坏设备而导致无法修复。如果将 BlueLink 与 HHP App 一同使用，请参阅用户手册 SU3877 V1.01，获得关于本产品的指导信息。

普通话

设备在现场使用完后，应在适当清洁并妥善存放，最好放在速得原裝便携箱里。如果要长时间存放设备，请先取出称重传感器的内部电池。

تجنب التحميل المفاجئ. ولا تستعمل قوى لوي شديدة مع هذه الأجهزة لأن ذلك قد يتلف الجهاز بصورة يتعذر معها إصلاحه. في حالة استخدام BlueLink مع HHP App، يرجى الرجوع إلى دليل المستخدم SU3877 V1.01 لاستشارة به حول هذا المنتج. فك الجهاز من موقع الاختبار ونظفه ثم خزنه ويفضل في حقيبة حمل Straightpoint. إذا كنت تنوي تخزين الجهاز لفترة زمنية طويلة، يرجى إزالة البطاريات الداخلية لخلية التحميل قبل ذلك.

العربية

These devices are sealed to IP67/NEMA6 standards.  
The effects of solvent on the device can not be guaranteed, and should therefore be avoided.



Avoid use within 20-30 minutes of rapid changes in temperature, for example moving the device from a cold vehicle into a warm room. The change in temperature can affect the accuracy of the device.  
The operating temperature is -10 to +50° C or 14 to 122° F.

Should the HHP App show 'OVERLOAD', remove the load immediately as this indicates an overload situation.  
Check that the load applied is within the working load limit of the device. If it continues to display overload, contact your supplier.

Ces appareils sont scellés aux normes IP67/NEMA6.  
Les effets de solvant sur l'appareil ne peuvent pas être garantis, et doivent donc être évités.



Évitez d'opérer sous 20-30 minutes de brusques changements de température, par exemple de déplacer l'appareil à partir d'un véhicule froid dans une pièce chaude. Le changement de température peut affecter la précision de l'appareil. La température de fonctionnement est de -10 à +50 °C ou de 14 à 122 °F.

Si HHP l'écran affiche "OVERLOAD", retirez immédiatement la charge car cela indique qu'il existe une surcharge.  
Vérifier que la charge appliquée est dans la limite du dispositif de charge de travail. Si elle continue à afficher une surcharge, contactez votre fournisseur.

Diese Geräte sind nach IP67/NEMA6-Norm versiegelt.  
Es besteht keine Garantie für Lösemittel-Auswirkungen an dem jeweiligen Gerät, daher sollten diese vermieden werden.



Vermeiden Sie die Nutzung innerhalb eines Zeitraumes von 20-30 Minuten, nachdem das Gerät deutliche Temperaturwechsel durchlaufen hat, etwa wenn es von einem kalten Auto in einen warmen Raum gebracht worden ist. Der Temperaturwechsel kann die Genauigkeit des Gerätes beeinflussen. Die Nutzungstemperatur beträgt -10 bis +50° C oder 14 bis 122° F.

Sollte die HPP-App "OVERLOAD" anzeigen, entfernen Sie die Last unverzüglich, damit auf eine Überlastung hingewiesen wird.  
Überprüfen Sie, dass die Belastung innerhalb der Tragfähigkeit des Gerätes. Wenn es um eine Überlastung anzuzeigen weiter, kontaktieren Sie Ihren Lieferanten.

Estos dispositivos están sellados según las normas IP67/NEMA6.  
Las consecuencias de una inmersión no pueden garantizarse y se debe, por tanto, evitar.



Evite su uso en 20-30 minutos en cambios rápido de temperatura, por ejemplo al pasar el dispositivo de un vehículo frío a una habitación caliente. El cambio de temperatura puede afectar a la precisión del dispositivo. La temperatura de funcionamiento es de -10 a +50° C o de 14 a 122° F.

Si la HPP App muestra "SOBRECARGA", retire inmediatamente la carga, ya que esto indica una situación de sobrecarga.  
Compruebe que la carga aplicada está dentro del límite de carga de trabajo del dispositivo. Si se sigue mostrando la sobrecarga, póngase en contacto con su proveedor.

Questi dispositivi sono sigillati secondo lo standard IP67/NEMA6.  
Gli effetti del solvente sul dispositivo non possono essere garantiti e quindi dovrebbe essere evitato.



Evitare l'uso entro 20-30 minuti di cambiamenti rapidi di temperatura, per esempio quando si muove il dispositivo da un veicolo freddo in una stanza calda. La variazione della temperatura può influire sull'accuratezza del dispositivo. La temperatura operativa è nell'intervallo da -10 a +50° C o da 14 a 122° F.

Se HHP App mostra "OVERLOAD" (sovraccarico), rimuovere immediatamente il carico perché ciò indica una situazione di sovraccarico.  
Verificare che il carico applicato è entro il limite di carico di lavoro del dispositivo. Se si continua a visualizzare sovraccarico, contattare il proprio fornitore.

De behuizing van deze apparaten zijn afgesloten overeenkomstig de IP67-classificatie/NEMA6-norm.  
De effecten van oplosmiddelen op het toestel kunnen niet worden gegarandeerd en dienen derhalve te worden voorkomen.



Voorkom gebruik binnen 20 – 30 minuten na een snelle temperatuursverandering, bijvoorbeeld door het toestel van een koud voertuig te verplaatsen naar een verwarmde ruimte. De temperatuursverandering kan de accuratesse van het toestel beïnvloeden.  
De gebruikstemperatuur is 10 tot +50° C of 14 tot 122° F.

Als er in de HHP App "OVERLOAD" staat, verwijder de lading dan onmiddellijk, dit duidt op overbelasting.  
Controleer of de toegepaste belasting binnen de werklust maximum van de apparatuur. Als het blijft overbelasting geven, neem dan contact op met uw leverancier.

Данные устройства герметичны в соответствии с требованиями стандартов IP67/NEMA6. Невозможно гарантировать положительный эффект от воздействия растворителей на устройство, поэтому не следует допускать их контакта.



Не эксплуатируйте устройство в течение 20-30 минут после резкого перепада температур, например, после переноса устройства из холодного автомобиля в теплую комнату. Перепад температур может снизить точность измерений. Диапазон рабочих температур составляет от -10 до +50°C (от 14 до 122°F).

Если в ручном блоке HHP App отображается «OVERLOAD», немедленно снимите нагрузку. Убедитесь, что нагрузка, приложенная находится в пределах рабочей нагрузки устройства. Если так будет продолжаться, чтобы отобразить перегрузку, обратитесь к поставщику.

Οι συσκευές αυτές σφραγίζονται σύμφωνα με τα πρότυπα IP67/NEMA6.  
Η επιδραση διαλυτή στη συσκευή δεν είναι εγγυημένη και θα πρέπει επομένως να αποφεύγεται.



Αποφύγετε τη χρήση εντός 20-30 λεπτών γρήγορων μεταβολών θερμοκρασίας, για παράδειγμα, μετακινώντας τη συσκευή από ένα παγωμένο όχημα σε ένα ζεστό δωμάτιο. Η αλλαγή θερμοκρασίας μπορεί να επηρεάσει την ακρίβεια της συσκευής. Η θερμοκρασία λειτουργίας είναι 10 έως +50° C ή 14 έως 122° F.

Εάν η εφαρμογή HHP εμφανίζει το μήνυμα «OVERLOAD» (Υπερφόρτωση), τότε αφαιρέστε αποφορτίστε αμέσως τη συσκευή διότι υπάρχει κίνδυνος λόγω υπέρβασης του ορίου φόρτωσης. Βεβαιωθείτε ότι το φορτίο που εφαρμόζεται είναι εντός του ορίου φορτίου λειτουργίας της συσκευής. Εάν εξακολουθεί να εμφανίζεται υπερφόρτωση, επικοινωνήστε με τον προμηθευτή σας.

Disse enhetene er tette etter IP67/NEMA6 standardene.  
Effektene av løsningsmidler på utstyret kan ikke garanteres og skal derfor unngås.



Unngå bruk innenfor 20-30 minutter med hurtige endringer i temperatur, for eksempel ved å flytte utstyret fra en kald bil til et varmt rom. Endringen i temperatur kan påvirke nøyaktigheten av utstyret. Driftstemperaturen er -10 til +50° C eller 14 til 122° F.

Hvis HPP-appen skulle vise «OVERLOAD» må du fjerne lasten med en gang da dette indikerer en overlastsituasjon. Kontroller at gjeldende last er innen arbeidsbelastningsgrensen til enheten. Hvis skjermen fortsetter å indikere overbelastning, ta kontakt med forhandleren din.

Dessa enheter är försäglade i enlighet med reglerna för IP67/NEMA6.  
Effekterna av lösningsmedel på enheten kan inte garanteras och bör därför undvikas.



Undvik att använda 20-30 minuter efter snabba temperaturförändringar, t.ex. om enheten har flyttats från ett kallt fordon till ett varmt rum. Temperaturförändringar kan påverka enhetens noggrannhet. Drifttemperaturen är 10 till +50°C eller 14 till 122°F.

Om HPP-appen visar «OVERLOAD» ska lasten genast tas bort eftersom detta indikerer en överbelastningssituation. Kontrollera att den belastning som anbringas är inom maxlasten av anordningen. Om det fortsätter att visa överbelastning, kontakta din leverantör.

这些设备均按照 IP67/NEMA6 标准密封。  
目前还无法保证溶剂对设备不产生影响，因此要避免接触此类物质。

普通话

应避免使设备在短时间内 (20-30 分钟) 经历剧烈的环境温度变化, 比如将设备从温度较低的运输车辆内移至温暖的室内环境。环境温度变化会影响计量的准确性。设备的工作温度范围为 -10 到 +50° C (14 到 122° F)。

如果HHP应用程序显示“OVERLOAD”，请立即卸下负载，因为该信息显示过载。  
檢查應用負載設備的工作負荷極限內。如果繼續顯示過載，請聯繫您的供應商。

هذه الأجهزة مطابقة لمعايير المعايير IP67/NEMA6.  
تأثيرات المادة المذيبة على الجهاز غير مأمونة ولذا يجب تجنبها.

العربية

تجنب الاستخدام خلال 20 إلى 30 دقيقة من التغييرات السريعة في درجة الحرارة، على سبيل المثال نقل الجهاز من مركبة باردة إلى غرفة دافئة. التغيير في درجة الحرارة قد يؤثر على دقة الجهاز. درجة حرارة التشغيل هي -10 إلى +50 سلتوس أو 14 إلى 122 فهرنهايت.

إذا عرض HHP App رسالة «OVERLOAD»، أزل الحمل على الفور حيث إن هذه الرسالة تشير إلى زيادة الحمل. تأكد من أن الحمل المطلق هو في حدود حمولة عمل الجهاز. إذا كان لا يزال تعرضه الزائد، اتصل المورد الخاص بك.

These products are supplied with a certificate of calibration which is valid for one year. After this date, it is recommended the device is recalibrated by Crosby Straightpoint or an approved calibration laboratory. Contact the Crosby Straightpoint service department or your supplier for more information. In the unlikely event of this device failing, fit new batteries and re-test. Only when this has been done should you contact your supplier to report the fault. When reporting the fault it is important to give a full description of the problem and the type of application the device is being used for.



Ces produits sont livrés avec un certificat d'étalonnage qui est valable pour un an. Après cette date, il est recommandé de faire un nouvel étalonnage par Crosby Straightpoint ou un laboratoire d'étalonnage agréé. Contactez le service après-vente Crosby Straightpoint ou votre fournisseur pour plus d'informations. Dans le cas peu probable que ce produit tombe en panne, installez de nouvelles piles et testez à nouveau. Ce n'est que lorsque cela a été fait que vous devez contacter votre fournisseur et lui signaler ce défaut. Lors de la déclaration du défaut, il est important de donner une description complète du problème et le type d'application.



Diese Produkte werden mit einem für ein Jahr gültigen Kalibrierzertifikat geliefert. Es wird empfohlen, dass das Gerät nach Ablauf dieses Zeitraumes durch Crosby Straightpoint oder ein zugelassenes Kalibrierlabor nachgecheckt wird. Nehmen Sie für weitere Informationen Kontakt mit der Crosby Straightpoint-Kundendienstabteilung oder Ihrem Lieferanten auf. Legen Sie für den unwahrscheinlichen Fall des Produktversagens neue Batterien ein und versuchen Sie es erneut. Nur nachdem dies getan worden ist, sollten Sie Kontakt mit Ihrem Lieferanten aufnehmen und den Fehler melden. Dabei ist es wichtig, eine vollständige Problembeschreibung zu liefern und das Anwendungsgebiet zu nennen, für welches das Gerät genutzt wird.



Estos productos se distribuyen con un certificado de calibración que tiene un año de validez. Tras esta fecha, se recomienda que Crosby Straightpoint o un laboratorio de calibración autorizado recalibre el dispositivo. Póngase en contacto con el Servicio de atención al cliente de Crosby Straightpoint o con su distribuidor si desea más información. En el improbable caso de que el dispositivo no funcione, introduzca pilas nuevas y pruébelo de nuevo. Solo cuando haya hecho esto debe ponerse en contacto con su distribuidor para informar de la anomalía. Cuando la comunico es importante que dé una descripción completa del problema y del tipo de aplicación que está haciendo del dispositivo.



Questi prodotti sono forniti con un certificato di taratura che è valido per un anno. Dopo questa data si raccomanda che il dispositivo sia ricilibrato da Crosby Straightpoint oppure da un laboratorio di calibrazione approvato. Contattare il dipartimento assistenza di Crosby Straightpoint o il vostro rivenditore per maggiori informazioni. Nell'eventualità che il dispositivo presenti un guasto, installare nuove batterie e compiere nuovamente il test. Solo quando questo è avvenuto dovreste contattare il vostro rivenditore per riportare il guasto. Nel riportare un guasto è importante fornire una descrizione completa del problema ed il tipo di applicazione per cui è stato usato il dispositivo.



Deze producten worden geleverd met een kalibratiecertificaat, welke geldig is voor één jaar. Na deze datum wordt aanbevolen om het toestel opnieuw te laten kalibreren door Crosby Straightpoint of een goedgekeurd kalibratielaboratorium. Neem voor meer informatie contact op met de serviceafdeling van Crosby Straightpoint of uw leverancier. In het onfortuinlijke geval dat dit toestel defecten vertoont, plaats u nieuwe batterijen en test u opnieuw of het toestel werkt. Alleen wanneer u dit reeds heeft gedaan, dient u contact op te nemen met uw leverancier om het defect te melden. Bij melding van een defect is het belangrijk om een volledige beschrijving van het probleem te geven en het soort toepassing waar het toestel voor wordt gebruikt.



В комплекте с изделием поставляется сертификат калибровки, действующий в течение одного года. По истечении этого срока рекомендуется провести повторную калибровку устройства силами специалистов компании Crosby Straightpoint или специалистов авторизованной калибровочной лаборатории. Для получения дополнительной информации обратитесь в сервисную службу компании Crosby Straightpoint или к поставщику изделия. В случае сбоя устройства установите новые батареи и проверьте его работоспособность. Только после этого следует обратиться к поставщику с сообщением о поломке. При сообщении о поломке важно предоставить полное описание проблемы и тип работ, для которых применяется устройство.



Αυτά τα προϊόντα παρέχονται με ένα πιστοποιητικό βαθμονόμησης, το οποίο είναι έγκυρο για ένα έτος. Ύστερα από το πέρας αυτής της ημερομηνίας, συνιστάται η εκ νέου βαθμονόμηση της συσκευής από τη Crosby Straightpoint ή ένα εγκεκριμένο εργαστήριο βαθμονόμησης. Επικοινωνήστε με το τμήμα σέρβις της Crosby Straightpoint ή τον προμηθευτή σας για περισσότερες πληροφορίες. Στην απίθανη περίπτωση αποτυχίας της συσκευής, τοποθετήστε νέες μπαταρίες και δοκιμάστε πάλι. Μόνο όταν έχετε προβεί σε αυτήν την ενέργεια θα πρέπει να επικοινωνήσετε με τον προμηθευτή σας για αναφορά σφάλματος. Κατά την αναφορά σφάλματος είναι σημαντικό να δώσετε μια πλήρη περιγραφή του προβλήματος και του τύπου εφαρμογής χρήσης της συσκευής.



Disse produktene er levert med et sertifikat for kalibrering som er gyldig for et år. Etter denne datoen er det anbefalt at utstyret er rekalisert av Crosby Straightpoint eller et godkjent kalibreringslaboratorie. Kontakt Crosby Straightpoint serviceavdeling eller din leverandør for mer informasjon. I det usannsynlige tilfellet ditt utstyr svikter, sett i nye batterier og test på nytt. Kun når dette er gjort bør du kontakte din leverandør for å rapportere svikten. Ved rapportering av svikten er det viktig å gi en komplett beskrivelse av problemet og typen applikasjon utstyret er brukt for.



De här produkterna levereras med ett kalibreringsintyg som är giltigt i ett år. Efter detta datum rekommenderar vi att enheten omkalibreras av Crosby Straightpoint eller ett godkänt kalibreringslaboratorium. Kontakta Crosby Straightpoints serviceavdelning eller din återförsäljare för ytterligare information. Skulle det osannolika ske och enheten slutar fungera, sätt in nya batterier och försök igen. Endast om detta har gjorts bör du kontakta din återförsäljare och rapportera felet. Vid rapportering av fel är det viktigt att du ger en fullständig beskrivning av problemet och anger vad enheten används för.



产品附带有我们提供的校准证书，有效期为一年。此有效期截止时，建议由速得有限公司对设备重新校准，也可由认可的校准实验室进行校准。要了解详细信息，请联系速得服务部门或您当地的专业服务提供商。万一设备功能失效，请装上新电池重新测试。如果更换新电池后仍然失效，再请联系您的服务提供商，反馈设备故障情况。反馈故障情况时，务必详细完整地描述设备出现的问题及设备的具体应用情况。

普通话

هذه المنتجات مزودة بشهادة معايرة صالحة لمدة سنة. بعد هذا التاريخ، يوصى بمعايرة الجهاز بواسطة Crosby Straightpoint أو معمل معايرة معتمد. اتصل بقسم خدمة Crosby أو بالمورد للحصول على مزيد من المعلومات. إذا حدث وتعطل الجهاز عن العمل، ركب بطاريات جديدة وأعد الضبط. لا تتصل بالمورد للإبلاغ عن العطل إلا بعد القيام بالخطوة السابقة. من المهم، عند الإبلاغ عن العطل، أن تعطى وصفاً كاملاً للمشكلة ونوع التطبيق الذي يستخدم فيه الجهاز.

العربية

Crosby Straightpoint warranty this product against malfunction for a period of two years from manufacture.  
Conditions of warranty:

- 1) The equipment is used as described exactly in the operators manual supplied.
- 2) Whilst we make every effort to ensure each device is calibrated before despatch, Crosby Straightpoint do not accept responsibility for inaccurate readings indicated by this equipment.
- 3) In the event of malfunction, the device is returned to the manufacturer:
- 4) If we consider any malfunction to be caused by misuse, this warranty is void and any repair will be charged for accordingly.



Crosby Straightpoint **garantit ce produit contre tout dysfonctionnement pour une période de deux ans à compter de la date de fabrication.**

Conditions de garantie:

- 1) L'équipement est utilisé comme décrit exactement dans le manuel d'utilisation fourni.
- 2) Tandis que nous faisons tous les efforts possibles pour s'assurer que chaque appareil est étalonné avant expédition, Crosby Straightpoint ne peut être tenue responsable des lectures inexactes indiquées par cet appareil.
- 3) En cas de dysfonctionnement, l'appareil est retourné au fabricant:
- 4) Tout dysfonctionnement causé par une mauvaise utilisation annulera la garantie et la réparation sera facturée en conséquence.



Crosby Straightpoint **dackit dieses Produkt mit einer Garantie von zwei Jahren ab Herstellungsdatum gegen Ausfälle ab.**

Garantiebedingungen:

- 1) Das Produkt wird exakt so genutzt, wie im gelieferten Bedienungsanhandbuch beschrieben.
- 2) Obwohl wir alle Anstrengungen unternehmen, um zu gewährleisten, dass jedes Gerät vor Auslieferung geeicht ist, übernimmt Crosby Straightpoint keine Verantwortung für ungenaue Werte, die durch das jeweilige Gerät angezeigt werden.
- 3) Im Falle von Störungen ist das Gerät zurück an den Hersteller zu senden:
- 4) Sind wir der Auffassung, dass Störungen durch unsachgemäße Anwendung verursacht worden sind, ist diese Garantie unwirksam und jede Instandsetzung wird entsprechend berechnet.



Crosby Straightpoint **garantiza este producto frente a mal funcionamiento durante dos años desde su fabricación.**

Condiciones de la garantía:

- 1) El material se utiliza tal y como se describe en el manual de usuario facilitado.
- 2) Dado que hacemos todo lo posible por calibrar el dispositivo antes de que se distribuya, Crosby Straightpoint no acepta responsabilidad alguna por interpretaciones inexactas de lo indicado en este material.
- 3) En caso de mal funcionamiento, devuelva el dispositivo al fabricante a la siguiente dirección:
- 4) Si consideramos que el mal funcionamiento se debe a un uso inadecuado, se anula la garantía y se cobrará cualquier reparación realizada.



Crosby Straightpoint **garantisce questo prodotto contro il malfunzionamento per un periodo di due anni dalla produzione.**

Le condizioni della garanzia:

- 1) L'apparecchiatura viene utilizzata esattamente come descritto nel manuale operatori in dotazione.
- 2) Anche se ci impegniamo per assicurarci che ogni dispositivo venga calibrato prima della spedizione, Crosby Straightpoint non accetta la responsabilità per letture non accurate indicate dalla presente apparecchiatura.
- 3) In caso di malfunzionamento il dispositivo viene restituito al produttore:
- 4) Qualora dovessimo considerare che il malfunzionamento è causato da un uso improprio questa garanzia decade e tutti gli interventi di riparazione verranno addebitati di conseguenza.



Crosby Straightpoint **biedt gedurende een periode van twee jaar vanaf de productiedatum een garantie tegen productiefouten.**

Garantievoorwaarden:

- 1) Het toestel wordt precies gebruikt als beschreven in de gebruikershandleiding als meegeleverd met het product.
- 2) Hoewel we alles in het werk stellen om ervoor te zorgen dat elk apparaat voor verzending is gekalibreerd, aanvaardt Crosby Straightpoint geen verantwoordelijkheid voor een onjuiste waarde, aangegeven door dit toestel.
- 3) In het geval van defecten wordt het toestel geretourneerd naar de fabrikant:
- 4) Indien we constateren dat het defect wordt veroorzaakt door misbruik, is deze garantie niet van toepassing en zal reparatie van het toestel dienovereenkomstig worden doorberekend aan de gebruiker.



Crosby Straightpoint **дает гарантию исправности изделия на два года, начиная с даты изготовления.**

Условия предоставления гарантийного обслуживания:

- 1) Обслуживание должно использоваться строго в соответствии с описанием, приведенном в настоящем руководстве по эксплуатации.
- 2) Не смотря на то, что перед отправкой все устройства калибруются, компания Crosby Straightpoint не несет ответственности за последствия неточных показаний, полученных с помощью данного изделия.
- 3) В случае неисправности изделие должно быть возвращено производителю по адресу:
- 4) Если неисправность вызвана ненадлежащей эксплуатацией, производитель снимает с себя гарантийные обязательства, при этом стоимость ремонта изделия подлежит оплате покупателем.



H Crosby Straightpoint **παρέχει εγγύηση μη δολιοτροπίας του παρόντος προϊόντος για χρονικό διάστημα δύο ετών από την κατασκευή.**

Συνθήκες εγγύησης:

- 1) Ο εξοπλισμός χρησιμοποιείται όπως περιγράφεται ακριβώς στο παρεχόμενο εγχειρίδιο χειριστών.
- 2) Ένώ καταβάλλουμε κάθε προσπάθεια για τη διασφάλιση της βελτιστοποίησης κάθε συσκευής πριν την αποστολή η Crosby Straightpoint δεν αναλαμβάνει καμία ευθύνη για ανακριβείς ενδείξεις που υποδεικνύει ο εξοπλισμός.
- 3) Στην περίπτωση δολιοτροπίας, η συσκευή επιστρέφεται στον κατασκευαστή:
- 4) Αν κρίνουμε ότι οποιοδήποτε δολιοτροπία οφείλεται σε κακή χρήση, η εγγύηση ακυρώνεται και κάθε επισκευή θα επιβληθεί αντίστοιχα χρέωση.



Crosby Straightpoint **garanterer dette produktet mot funksjonsfeil i en periode på to år fra produksjon.**

Garantibetingelser:

- 1) Utstyret er brukt nøyaktig som beskrevet i brukerhåndboken som er levert.
- 2) Selv om vi forsøker å sikre at hvert utstyr er kalibrert for forsensleise, vil ikke Crosby Straightpoint påta seg noe ansvar for unøyaktige avlesninger indikert av dette utstyret.
- 3) Tilfelle av maskinfeil, er utstyret returnert til produsenten:
- 4) Om vi anser at en maskinfeil er forårsaket av misbruk er denne garantien ugyldig og alle reparasjonskostnader vil bli beregnet i samsvar med dette.



Crosby Straightpoint **lämnar garanti på denna produkt för funktionsfel under en period av två år från tillverkningsdatumet.**

Garantivillkor:

- 1) Utrustningen används enligt den utfärliga beskrivningen i medföljande bruksanvisning.
- 2) Även om vi gör allt vi kan för att se till att varje enhet är kalibrerad före leveransen ansvarar Crosby Straightpoint inte för felaktiga avläsningar som utförs av denna utrustning.
- 3) Vid fel returneras enheten till tillverkaren:
- 4) Om vi anser att fel har orsakats av felaktig användning är denna garanti ogiltig och alla reparationer kommer då att debiteras.



Crosby Straightpoint **保证本产品自生产之后两年内不会发生故障。**

具体的质保要求如下:

- 1) 设备的使用应严格按照本使用手册的各项规范。
- 2) 速得 (英国) 有限公司已尽力确保每台设备在发货前都经过校准测试, 对于设备显示读数不准确的情况, 速得 (英国) 有限公司不承担任何责任。
- 3) 如果设备发生故障, 请将其退回给制造商, 邮寄地址:
- 4) 如果速得认为设备故障是由客户使用不当造成的, 客户方无法享受此质保服务, 速得不承担任何相应的维修费用。

**普通话**

شركة Crosby Straightpoint تضمن هذا المنتج ضد العطل لمدة سنتين من التصنيع.

شروط الضمان

(1) استخدام الجهاز بنفس الطريقة المبينة في دليل المشغل

(2) بينما نبتذل الجهد الممكنة لضمان معايرة كل جهاز قبل شحنه، فإننا لا نقبل أي مسؤولية عن أي أخطاء خاطئة تشير إليها العميل.

(3) في حالة تعطل الجهاز، يُرجى إعادته إلى المُصنِّع.

(4) إذا كان العطل ناتجاً عن سوء الاستعمال، يصبح هذا الضمان لاغياً ويؤخذ عليه مبالغ موزنة رسوم التخليص.

**العربية**

..Crosby Straightpoint, 123 Proxima Park, Houghton Avenue, Waterloo/ovilles, Hants, PO7 3DU.

..Crosby Straightpoint, 123 Proxima Park, Houghton Avenue, Waterloo/ovilles, Hants, PO7 3DU.



## Before Rigging Your New Load Cell

To ensure that your loadcell performs with the same accuracy as when it was calibrated in the factory it is imperative that you rig it using the recommended shackle or if using a different shackle manufacturer one with the pin diameter noted below:

WLL	Recommended Shackle	Shackle Part#	Shackle Pin Ø
1te	Crosby G2130 3.25t	1262013	19mm / ¾"
2.5te	Crosby G2130 3.25t	1262013	19mm / ¾"
6.5te	Crosby G2130 6.5t	1262031	25mm / 1"
12te	Crosby G2130 12t	1262068	35mm / 1-3/8"
25te	Crosby G2130 25t	1262095	51mm / 2"
35te	Crosby G2130 35t	1019677	57mm / 2-1/4"
55te	Crosby G2140 55t	1021156	57mm / 2-1/4"
75te	Crosby G2140 85t	1021174	70mm / 2-3/4"
100te	Crosby G2140 120t	1021192	83mm / 3-1/4"
150te	Crosby G2140 150t	1021218	95mm / 3-3/4"
200te	Crosby G2140 200t	1021475	121mm / 4-3/4"
250te	Crosby G2140 250t	1021484	127mm / 5"
300te	Crosby G2140 300t	1021493	152mm / 6"
500te	Crosby G2160 500t	1021343	180mm / 7-1/8"

Distributor Stamp



**Crosby Straightpoint**

123 Proxima Park, Houghton Avenue, Waterlooville, Hants, PO7 3DU UK · Tel: +44 (0)2392 484491  
2801 Dawson Road, Tulsa, OK 74110 · USA · Tel: +1 (918) 834-4611